



## W4 (EA/SA/INTA)

Gebruiksaanwijzing



Originele gebruiksaanwijzing  
Lees de gebruiksaanwijzing voordat u het apparaat gebruikt.



### Extra online-inhoud

Tip, klik of scan de QR-code om naar ons verdere onlineaanbod te gaan.

Instructiefilms helpen u bij de bediening van uw W4.



[jura.com/support-W4](https://jura.com/support-W4)

## Inhoud

<b>1</b>	<b>Bedieningselementen .....</b>	<b>3</b>
<b>2</b>	<b>Voor uw veiligheid .....</b>	<b>4</b>
	Gebruiksaanwijzing in acht nemen .....	4
	Eigenlijk gebruik.....	4
	Beperking van de gebruikerskring.....	4
	Gebruik door kinderen.....	4
	Omgang met beschadigingen .....	4
	Beschadigingen voorkomen .....	5
	Gevaar voor elektrische schokken.....	5
	Verbrandings-, schroei- en letselgevaar.....	5
<b>3</b>	<b>Vorbereiden en in gebruik nemen .....</b>	<b>6</b>
	Apparaat plaatsen.....	6
	Bonenreservoir vullen .....	6
	Waterhardheid bepalen .....	6
	Eerste inbedrijfstelling .....	6
	Uw W4 regelen – de JURA Cockpit .....	7
<b>4</b>	<b>Bereiding.....</b>	<b>8</b>
	Espresso en koffie .....	8
	Americano en lungo .....	8
	Heet water.....	8
	Gemalen koffie .....	9
	Molen instellen.....	10
	Productinstellingen aanpassen .....	10
<b>5</b>	<b>Dagelijks gebruik.....</b>	<b>10</b>
	Apparaat in- en uitschakelen .....	10
	Waterreservoir vullen .....	10
	Onderhoudsmaatregelen.....	11
<b>6</b>	<b>Apparaatinstellingen .....</b>	<b>11</b>
<b>7</b>	<b>Onderhoud.....</b>	<b>12</b>
	Apparaat spoelen .....	12
	Filter plaatsen/vervangen.....	12
	Apparaat reinigen .....	13
	Apparaat ontkalken.....	14
	Waterreservoir ontkalken .....	15
	Bonenreservoir reinigen .....	15
<b>8</b>	<b>Meldingen op de display .....</b>	<b>16</b>
<b>9</b>	<b>Storingen verhelpen .....</b>	<b>16</b>
<b>10</b>	<b>Transport en milieuvriendelijke afvoer.....</b>	<b>17</b>
	Transport / systeem legen .....	17
	Afvoer .....	17
<b>11</b>	<b>Technische gegevens.....</b>	<b>17</b>
<b>12</b>	<b>Index .....</b>	<b>18</b>
<b>13</b>	<b>JURA contacten / juridische informatie.....</b>	<b>19</b>

## 1 Bedieningselementen

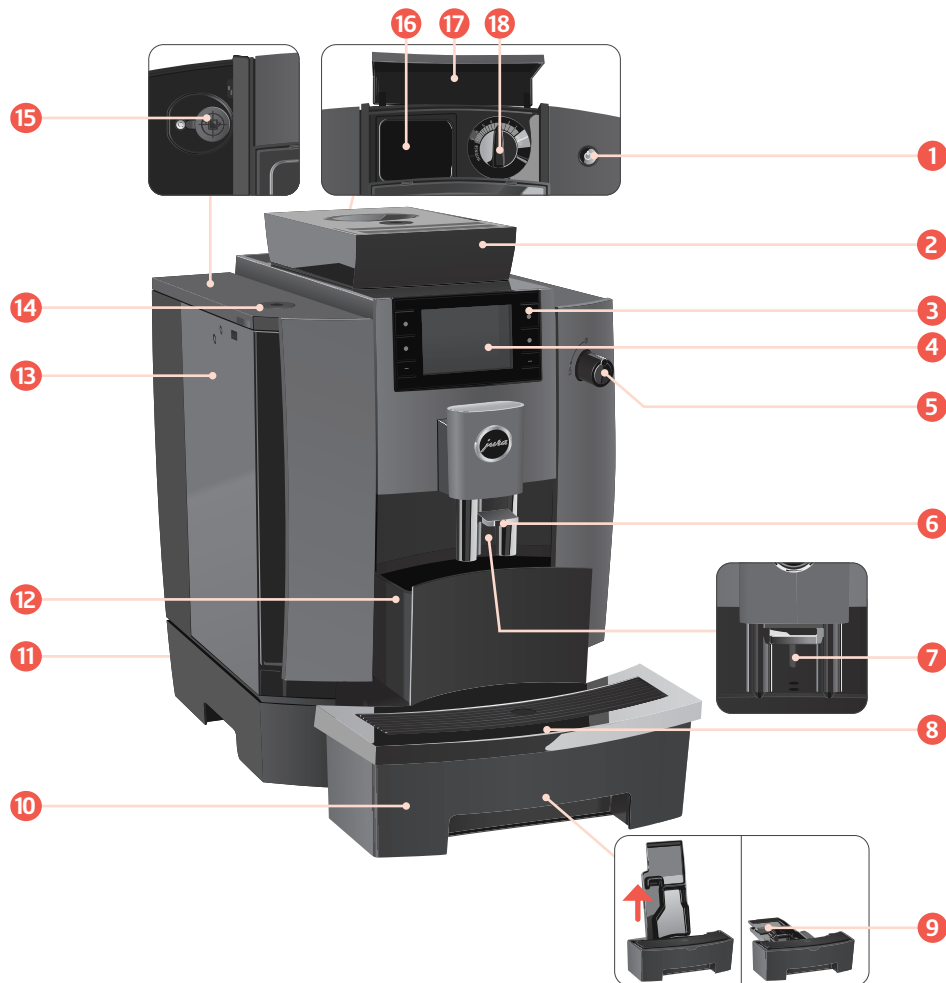

- 1 Toets Aan/Uit
- 2 Bonenreservoir met aroma-beschermdeksel (afsluitbaar)
- 3 Variabele toetsen (functie van de toetsen afhankelijk van de desbetreffende weergave op de display)
- 4 Display
- 5 Draaiknop voor heetwaterbereiding
- 6 In hoogte verstelbare koffie-uitloop
- 7 Heetwateruitloop
- 8 Kopjesplateau met sluitklep
- 9 Inzetstuk voor restwaterbak
- 10 Restwaterbak
- 11 Netsnoer (vast aangesloten of insteekbaar) (achterzijde van het apparaat)
- 12 Koffieresidubak
- 13 Waterreservoir
- 14 Afdekking waterreservoir (afsluitbaar)
- 15 Service-interface voor een optioneel beschikbare JURA connector
- 16 Vultrechter voor gemalen koffie (uitneembaar)
- 17 Afdekking vultrechter voor gemalen koffie
- 18 Draaiknop maalgraadinstelling
- 19 Maatschepje voor gemalen koffie
- 20 Sleutel voor aroma-beschermdeksel en afdekking waterreservoir

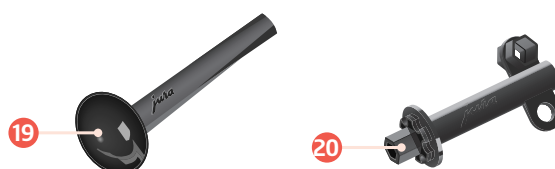



## 2 Voor uw veiligheid

### Gebruiksaanwijzing in acht nemen

Lees deze gebruiksaanwijzing vóór gebruik van het apparaat volledig door en neem de aanwijzingen in acht. Bewaar deze gebruiksaanwijzing in de nabijheid van het apparaat en geef deze aan volgende gebruikers door.

Niet-inachtneming van de gebruiksaanwijzing kan leiden tot ernstig letsel en/of materiële schade. Veiligheidsaanwijzingen zijn daarom als volgt gekenmerkt:

 <b>WAARSCHUWING</b>	Kenmerkt situaties die kunnen leiden tot ernstig letsel of levensgevaar.
 <b>VOORZICHTIG</b>	Kenmerkt situaties die kunnen leiden tot licht letsel.
<b>VOORZICHTIG</b>	Kenmerkt situaties die kunnen leiden tot materiële schade.

### Eigenlijk gebruik

Dit apparaat is bestemd voor gebruik door vakkundig of geschoold personeel in winkels, in de lichte industrie alsmede in agrarische bedrijven, of voor commercieel gebruik door leken. Het is uitsluitend bedoeld voor koffiebereiding en het opwarmen van water. Elk ander gebruik wordt beschouwd als oneigenlijk gebruik.

### Beperking van de gebruikerskring

Personen, inclusief kinderen, die vanwege hun

- fysieke, zintuiglijke of verstandelijke vaardigheden of
- onervarenheid of onwetendheid

niet in staat zijn het apparaat veilig te gebruiken, mogen het apparaat niet zonder toezicht of instructie van een verantwoordelijke persoon gebruiken.

Bij gebruik van het CLARIS Pro Smart+-filterpatroon of van een JURA connector worden draadloze verbindingen tot stand gebracht. Voor concrete gegevens over de gebruikte frequentieband en het maximale zendvermogen, zie het hoofdstuk “11 Technische gegevens”.

### Gebruik door kinderen

**Kinderen moeten mogelijke gevaren door een verkeerde bediening kunnen herkennen en begrijpen:**

- Houd **kinderen onder 8 jaar** uit de buurt van het apparaat en houd ze permanent in de gaten.
- **Kinderen vanaf 8 jaar** mogen het apparaat uitsluitend zonder toezicht bedienen als de veilige omgang met het apparaat is uitgelegd.
- Kinderen mogen reinigings- en onderhoudswerkzaamheden uitsluitend onder toezicht van een verantwoordelijke persoon uitvoeren.
- Laat kinderen niet met het apparaat spelen.

### Omgang met beschadigingen

**Gebruik geen beschadigd apparaat of netsnoer. Een elektrische schok die hiervan het gevolg is, kan leiden tot de dood.**

- Als er tekenen zijn die duiden op beschadigingen, koppel het apparaat dan los van het stroomnet. Schakel hiervoor de W4 uit met de toets Aan/Uit . Trek pas dan de netstekker uit het stopcontact.
- Vervang een beschadigd **insteekbaar netsnoer** met een origineel netsnoer van JURA. Niet-geschikte netsnoeren kunnen leiden tot gevolgschade.
- Laat **reparaties aan het apparaat** en het **vast aangesloten netsnoer** uitsluitend door een geautoriseerd JURA servicecenter uitvoeren. Ondeskundig uitgevoerde reparaties kunnen leiden tot gevolgschade.

## Beschadigingen voorkomen

### Zo voorkomt u beschadiging van het apparaat en van het netsnoer:

- Gebruik de W4 en het netsnoer niet in de buurt van hete oppervlakken.
- Schuur het netsnoer niet langs scherpe randen. Voorkom vastklemmen.
- Laat het netsnoer nooit los naar beneden hangen. Het netsnoer kan een struikelblok vormen of beschadigd raken.
- Bescherm de W4 tegen weersinvloeden en direct zonlicht.
- Sluit de W4 alleen aan op netspanning overeenkomstig het typeplaatje. Het typeplaatje is aan de onderzijde aangebracht.
- Sluit de W4 direct op een vaste contactdoos aan. Bij het gebruik van meervoudige contactdozen of verlengsnoeren bestaat gevaar voor oververhitting.
- Gebruik geen alkalische of alcoholische reinigingsmiddelen, maar uitsluitend milde reinigingsmiddelen en een zachte doek.
- Gebruik geen koffiebonen die met hulpstoffen zijn behandeld of zijn gekaramelliseerd.
- Vul het waterreservoir uitsluitend met vers, koud en koolzuurvrij water.
- Schakel het apparaat bij langdurige afwezigheid uit met de toets Aan/Uit  en haal de netstekker uit het stopcontact.
- Gebruik uitsluitend originele JURA onderhoudsproducten. Niet expliciet door JURA aanbevolen producten kunnen uw W4 beschadigen.

## Gevaar voor elektrische schokken

### Water geleidt stroom. Voorkom contact van water en stroom:

- Raak de netstekker nooit met vochtige handen aan.
- Dompel de W4 en het netsnoer niet in water.
- Plaats de W4 en de afzonderlijke onderdelen ervan niet in de vaatwasser.
- Schakel de W4 vóór reinigingswerkzaamheden uit met de toets Aan/Uit . Neem de W4 altijd vochtig maar nooit nat af en bescherm het apparaat tegen constant spatwater. De W4 mag niet met een waterstraal worden gereinigd.
- De W4 is niet geschikt voor de opstelling op een oppervlak waar een waterstraal gebruikt kan worden.

## Verbrandings-, schroei- en letselgevaar

- Raak de uitlopen niet aan tijdens de werking. Gebruik de hiervoor bestemde handgrepen.
- Uw W4 is optioneel via mobiele eindapparaten op afstand te bedienen. Zorg ervoor dat derden bij de bereiding van een product of activering van een onderhoudsprogramma geen gevaar lopen – bijvoorbeeld door contact met de uitlopen.

### 3 Voorbereiden en in gebruik nemen

## 3 Voorbereiden en in gebruik nemen

### Apparaat plaatsen

- Kies de plaats voor uw W4 zo dat deze is beschermd tegen oververhitting. Zorg ervoor dat de ventilatieopeningen niet afgedekt worden.

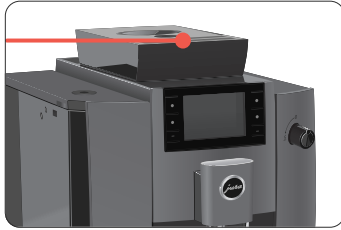

- Zet de W4 op een horizontaal, voor water ongevoelig oppervlak (hoogte minstens 80 cm).

### Bonenreservoir vullen

Het aroma-beschermdeksel van het bonenreservoir is afsluitbaar (de sleutel behoort tot de leveringsomvang).



### VOORZICHTIG

Koffiebonen die met hulpstoffen (bijv. suiker) zijn behandeld alsmede gemalen en gevriesdroogde koffie beschadigen de molen.

- Vul het bonenreservoir uitsluitend met gebrande koffiebonen zonder nabehandeling.
- Verwijder het aroma-beschermdeksel.
- Vul het bonenreservoir met koffiebonen en sluit het aroma-beschermdeksel.

### Waterhardheid bepalen

Tijdens de eerste inbedrijfstelling moet u de waterhardheid instellen. Als u de waterhardheid kent, ga dan direct door met de volgende paragraaf. Als u de waterhardheid niet kent, kunt u deze allereerst bepalen:

- Houd het meegeleverde Aquadur<sup>®</sup>-teststaafje 1 seconde onder stromend water. Schud het water eraf.
- Wacht ca. 1 minuut.
- Lees de waterhardheidsgraad af aan de hand van de verkleuringen van het Aquadur<sup>®</sup>-teststaafje en de beschrijving op de verpakking.

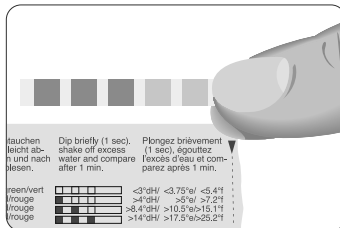

### Eerste inbedrijfstelling

#### ⚠ WAARSCHUWING

Levensgevaar door elektrische schokken bij gebruik met een defect netsnoer.

- Neem nooit een beschadigd apparaat of een apparaat met beschadigd netsnoer in gebruik.

### VOORZICHTIG

Melk, koolzuurhoudend mineraalwater of andere vloeistoffen kunnen het waterreservoir of het apparaat beschadigen.

- Vul het waterreservoir uitsluitend met vers, koud water.

**Voorwaarde:** het bonenreservoir is gevuld.

- Bij apparaten met **insteekbaar** netsnoer: sluit het netsnoer op het apparaat aan.
- Steek de netstekker in een stopcontact.
- Druk op de toets Aan/Uit  om de W4 in te schakelen.  
“Sprachauswahl”
- Druk op de toets > of < tot de gewenste taal wordt weergegeven, bijv. “Nederlands”.
- Druk op de toets “Opslaan”.  
“Waterhardheid”

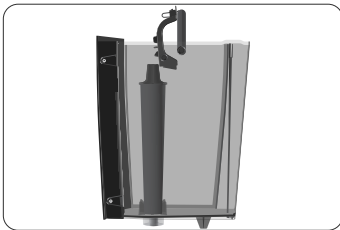

**i** Een beschrijving van hoe u de waterhardheid bepaalt, vindt u in de vorige paragraaf.

- Druk op de toets > of < om de instelling van de waterhardheid te wijzigen.
- Druk op de toets “Opslaan”.  
“Filterfunctie” / “Filter plaatsen”
- Verwijder het waterreservoir en spoel dit uit met koud water.
- Klap de filterhouder open.
- Plaats de CLARIS Pro Smart+ filterpatroon met lichte druk in het waterreservoir.



- Sluit de filterhouder. Deze klikt hoorbaar dicht.
- Vul het waterreservoir met vers, koud water en plaats het weer terug.





**i** Het apparaat herkent automatisch dat u zojuist de filterpatroon hebt geplaatst.

- “Draaiknop openen”
- Open hiervoor de draaiknop op positie .  
“Filter wordt gespoeld”, er stroomt water uit de heetwateruitloop.  
“Draaiknop sluiten”
- Sluit hiervoor de draaiknop op positie .  
“Systeem wordt gevuld”, er stroomt water uit de heetwateruitloop.  
“Apparaat warmt op”  
“Apparaat spoelt”, er stroomt water uit de koffie-uitloop.  
Het startscherm wordt weergegeven. Uw W4 is nu klaar voor gebruik.

## Uw W4 regelen – de JURA Cockpit

Met de **JURA Cockpit** regelt u uw W4. Druk **ca. 2 seconden** op de toets > om naar de JURA Cockpit te gaan.



Symbol	Betekenis
	Gedeelte “Onderhoud” (blauw)
	Gedeelte “Apparaatinstelling” (groen)
	Bereidingsteller, dagteller, onderhoudsteller
	Filterbedrijf

## 4 Bereiding

### Specialiteiten:

Pagina ● ○	
“Espresso”	“Americano”
“Koffie”	“Heet water”
Pagina ○ ●	
“Speciaal”	“Lungo”
“Espresso doppio”	“Water voor groene thee”

### Algemene informatie over de bereiding:

Doel	Procedure
Koffiesterkte van een product wijzigen	Tijdens het maalproces op de toets < of > drukken
Hoeveelheid van een product wijzigen	Tijdens de bereiding op de toets < of > drukken
Hoeveelheid van een product permanent opslaan	Direct na de bereiding op “Opslaan” drukken
Hoeveelheid, koffiesterkte en temperatuur van een willekeurig product permanent wijzigen	2 seconden op de toets van een product drukken en de gewenste instellingen onder “Productinstellingen” verrichten
Meer producten weergeven	Toets > indrukken om de volgende productpagina weer te geven
2 koffiespecialiteiten bereiden (voor koffie en espresso)	Binnen 2 seconden 2 x op de bereidingstoets drukken
Bereiding stoppen	Toets ✕ indrukken

Heet smaakt koffie het best. Een koud porseleinen kopje onttrekt niet alleen warmte aan de drank, maar doet eveneens afbreuk aan de smaak. Wij adviseren daarom de kopjes voor te verwarmen. Een kopjeswarmer van JURA is verkrijgbaar bij uw geautoriseerde dealer.

### Espresso en koffie

#### Voorbeeld: Koffie

- Plaats een kopje onder de koffie-uitloop.



- Druk op de toets “Koffie” (op pagina ● ○).  
De vooraf ingestelde waterhoeveelheid voor de koffie stroomt in het kopje.

**i** U kunt espresso en koffie ook als **dubbel product** bereiden. Druk hiervoor 2 x op de toets “Espresso” of “Koffie”.

### Americano en lungo

Bij de americano en lungo combineert de W4 de koffie via een speciale bereidingsmethode met heet water. Op deze manier ontstaat een koffiespecialiteit die vol van smaak en licht verteerbaar is. De hoeveelheid extra water kunt u wijzigen (zie hoofdstuk 4 “Bereiding – Productinstellingen aanpassen”).

### Heet water

De W4 biedt u de mogelijkheid om verschillende varianten van heet water te bereiden:

- “Heet water” (op pagina ● ○)
- “Water voor groene thee” (op pagina ○ ●)

### ⚠ VOORZICHTIG

Verbrandingsgevaar door hete waterspetters.

- Voorkom direct contact met de huid.



**Voorbeeld:** Heet water

- Plaats een kopje onder de heetwateruitloop.



- Druk op de toets “Heet water” (op pagina ● ○).  
“Draaiknop openen”
- Open hiervoor de draaiknop op positie ☰.  
De vooraf ingestelde waterhoeveelheid stroomt in het kopje.  
“Draaiknop sluiten”
- Sluit hiervoor de draaiknop op positie ○.

**Gemalen koffie**

Via de vultrechter voor gemalen koffie heeft u de mogelijkheid om een tweede, bijvoorbeeld cafeïnevrije koffie te gebruiken.

**Algemene informatie over gemalen koffie:**

- Doe er nooit meer dan twee afgestreeken maatschepjes gemalen koffie in.
- Gebruik geen te fijn gemalen koffie. Hierdoor kan het systeem verstopt raken, waardoor de koffie nog maar druppelsgewijs doorloopt.
- Als u er te weinig gemalen koffie in heeft gedaan, wordt “Te weinig gemalen koffie” weergegeven en stopt de W4 het proces.
- De gewenste koffiespecialiteit moet binnen ca. 1 minuut na het vullen van de gemalen koffie worden bereid. Anders breekt de W4 het proces af en is hij weer klaar voor gebruik.
- De bereiding van alle koffiespecialiteiten met gemalen koffie gaat altijd volgens hetzelfde patroon.

**Voorbeeld:** Espresso met gemalen koffie

- Plaats een espressokopje onder de koffie-uitloop.
- Druk op de toets ☑ om de Speciality Selection op te roepen.
- Druk op de toets “Gemalen koffie” ☰.
- Druk op de toets ✓.
- Druk op de toets “Espresso” (op pagina ● ○).  
“Gemalen koffie bijvullen”
- Open de afdekking van de vultrechter voor gemalen koffie.

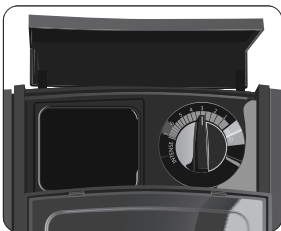

- Doe de gewenste hoeveelheid gemalen koffie in de vultrechter (max. 2 afgestreeken maatschepjes).
- **i** Door de hoeveelheid gemalen koffie kunt u de intensiteit en het aroma van de koffiespecialiteit aanpassen aan uw geheel persoonlijke voorkeuren.
- Sluit de afdekking van de vultrechter.
- Druk op de toets “Verder”.
- De vooraf ingestelde waterhoeveelheid voor de espresso stroomt in het kopje.

## 5 Dagelijks gebruik

### Molen instellen

U kunt de molen aanpassen aan de brandingsgraad van uw koffie.

De juiste maalgraadinstelling herkent u aan het feit dat de koffie gelijkmatig uit de koffie-uitloop stroomt. Bovendien ontstaat een fijne, dikke crèmelaag.

- Open de afdekking van de vultrechter voor gemalen koffie.
- Zet de draaiknop maalgraadinstelling in de gewenste stand.

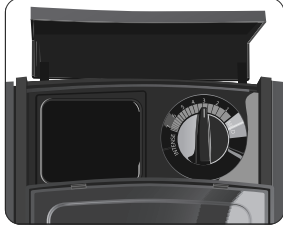

- Sluit de afdekking van de vultrechter voor gemalen koffie.

### Productinstellingen aanpassen

Druk **ca. 2 seconden** op de toets van een product om naar de instelmogelijkheden te gaan:

- “Productinstellingen”: Individuele instellingen zoals koffiesterkte, waterhoeveelheid enz. aanbrengen
- “Product verplaatsen”: Producten op het startscherm verplaatsen

De permanente instellingen in de programmeerstand gaan altijd volgens hetzelfde patroon.

**Voorbeeld:** zo wijzigt u de koffiesterkte van één koffie.

- Druk **ca. 2 seconden** op de toets “Koffie”.
- Druk op de toets “Productinstellingen”.

“Koffiesterkte”

- **i** Afhankelijk van het geselecteerde product zijn verschillende instellingen mogelijk: Druk op de toets ◀ of ▶ om door de verschillende instelmogelijkheden te navigeren.
- Druk op de toets > of < om de instelling te wijzigen.
- Druk op de toets “Opslaan”.
- Druk op de toets ✕ om terug te keren naar het startscherm.

## 5 Dagelijks gebruik

### Apparaat in- en uitschakelen

- Plaats een bakje onder de koffie-uitloop.



- Druk op de toets Aan/Uit .
- “Apparaat spoelt”  
Uw W4 is in- resp. uitgeschakeld.

- **i** Bij het uitschakelen wordt het systeem automatisch gespoeld als een koffiespecialiteit werd bereid.

### Waterreservoir vullen

Het dagelijkse onderhoud van het apparaat en de hygiëne in de omgang met melk, koffie en water zijn van cruciaal belang voor een constant perfect koffieresultaat in het kopje. U dient het water daarom **dagelijks** te verversen.

### VOORZICHTIG

Melk, koolzuurhoudend mineraalwater of andere vloeistoffen kunnen het waterreservoir of het apparaat beschadigen.

- Vul het waterreservoir uitsluitend met vers, koud water.

U kunt de afdekking van het waterreservoir afsluiten met de meegeleverde sleutel.

- Open de afdekking van het waterreservoir.
- Verwijder het waterreservoir en spoel dit uit met koud water.
- Vul het waterreservoir met vers, koud water en plaats het weer terug.
- Sluit de afdekking van het waterreservoir.



## Onderhoudsmaatregelen

Een optimale koffiekwaliteit is van vele factoren afhankelijk. Een belangrijke voorwaarde is permanent onderhoud van uw W4. Voer de volgende maatregelen uit:

Onderhoudsmaatregel	dagelijks	indien nodig	Opmerking
Restwaterbak en koffieresidubak legen en met warm water spoelen (het inzetstuk van de restwaterbak, de restwaterbak en de koffieresidubak zijn geschikt voor de vaatwasser)	▪		Leeg de koffieresidubak altijd bij een ingeschakeld apparaat. Alleen dan wordt de koffieresiduteller weer gereset.
Waterreservoir spoelen	▪		
Buitenkant van het apparaat met een schone, zachte, vochtige doek (bijv. microvezeldoek) afvegen	▪		
Binnenwanden van het waterreservoir met een borstel reinigen		▪	
Boven- en onderkant van het kopjesplateau reinigen		▪	
De restwaterbak en de koffieresidubak grondig reinigen		▪	

**i** Informatie over het onderhoud van uw W4 vindt u ook in het gedeelte “Onderhoud”  in het programmapunt “Informatie”.

## 6 Apparaatinstellingen

Druk **ca. 2 seconden** op de toets  om naar de JURA Cockpit te gaan. In het gedeelte “Apparaatinstelling”  kunt u volgende instellingen uitvoeren:

Programmapunt	Toelichting
Pagina ●○○	
“Uitschakelen na”	Om energie te besparen is de uitschakeltijd af fabriek ingesteld op 30 minuten. Mogelijke instellingen: uitschakelen na 15 minuten, 30 minuten of 1–9 uur na de laatste apparaatbediening Als u de uitschakeltijd verlengt, accepteert u een hoger energieverbruik. Energieverbruik van de W4 in uitgeschakelde toestand: 0 watt.
“Waterhardheid”	Waterhardheid van het gebruikte water instellen (1 °dH tot 30 °dH) om verkalking van uw apparaat te voorkomen
“Energie besparen”	Energie Spaar Modus deactiveren/activeren
“Eenheden”	Eenheid van de waterhoeveelheid instellen (ml of oz)
Pagina ○●○	
“Taalkeuze”	Taal instellen
“Systeem legen”	Het systeem legen om de W4 bij transport te beschermen tegen vorstschade (zie hoofdstuk 5 “Dagelijks gebruik – Waterreservoir vullen”).
“Fabrieksinstellingen”	Uw W4 resetten naar de fabrieksinstellingen (daarna wordt het apparaat uitgeschakeld)
“Versie”	Softwareversie bekijken
Pagina ○○●	
“Blokkeren/vrijgeven”	Afzonderlijke producten blokkeren of weer vrijgeven
“Productinstellingen”	Definiëren of de permanente productinstellingen gewijzigd mogen worden
“Eenmalige instellingen”	▸ Definieer of de eenmalige instellingen tijdens de bereiding toegestaan dienen te worden of niet.
“Accessoires” (wordt alleen weergegeven als een JURA connector wordt gebruikt)	Submenu(s) bij gebruik van de JURA Wi-Fi Connect: “Wi-Fi verbinding” JURA Payment Connect: “QR-code” / “Payment Connect resetten” JURA MDB Connect: “Incasso”

## 7 Onderhoud

### Algemene informatie over het onderhoud:

- Als er een onderhoudsprogramma nodig is, wordt dit aangegeven door een extra rode cirkel op het startscherm (●○○○).  
Druk **ca. 2 seconden** op de toets > om naar de JURA Cockpit te gaan. Het onderhoud van uw W4 regelt u in het gedeelte ❖.
- In de Cockpit van uw W4 worden uit te voeren onderhoudsprogramma's weergegeven als meldingen tegen een rode achtergrond.  
Druk op de toets van de desbetreffende melding om het onderhoudsprogramma direct te openen. Onderhoudsprogramma's die op korte termijn moeten worden uitgevoerd, geeft uw W4 aan met een balkindicatie in de melding.
- Voer het desbetreffende onderhoudsprogramma uit zodra u hierom wordt gevraagd.

### Apparaat spoelen

U kunt de koffiespoeling te allen tijde handmatig activeren.

**Voorwaarde:** het startscherm wordt weergegeven.

- Plaats een bakje onder de koffie-uitloop.



- Druk **ca. 2 seconden** op de toets > om naar de JURA Cockpit te gaan.
- Druk op de toets ❖.
- Druk op de toets "Koffiespoeling" om het spoelproces te activeren.  
"Apparaat spoelt"  
Het proces stopt automatisch.

### Filter plaatsen/vervangen

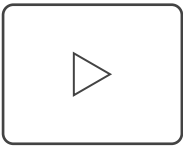

Tip, klik of scan om de instructiefilm te bekijken (YouTube)



Zodra de filterpatroon is uitgewerkt (afhankelijk van de ingestelde waterhardheid), vraagt de W4 om een filtervervanging.

- i** Uw W4 hoeft niet meer ontkalkt te worden als u de CLARIS Pro Smart+-filterpatroon gebruikt.
- i** CLARIS filterpatronen Pro Smart+ zijn verkrijgbaar bij de geautoriseerde dealer.

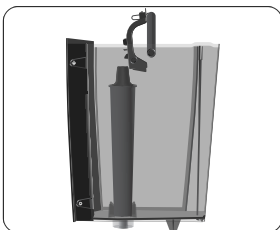

**Voorwaarde:** het startscherm wordt weergegeven. (Of in de Cockpit wordt het filtersymbool **|** rood weergegeven, als het filter is uitgewerkt.)

- Verwijder het waterreservoir en leeg dit.
- Klap de filterhouder open en verwijder de **opgebruikte** CLARIS filterpatroon Pro Smart+.
- Plaats een **nieuwe** CLARIS Pro Smart+-filterpatroon met lichte druk in het waterreservoir.



- Sluit de filterhouder. Deze klikt hoorbaar dicht.
- Vul het waterreservoir met vers, koud water en plaats het weer terug.
- i** Het apparaat herkent automatisch dat u zojuist de filterpatroon hebt geplaatst.

"Draaiknop openen"

- ▶ Open hiervoor de draaiknop op positie .  
“Filter wordt gespoeld”, er stroomt water uit de heetwateruitloop.  
“Draaiknop sluiten”
- ▶ Sluit hiervoor de draaiknop op positie .

## Apparaat reinigen

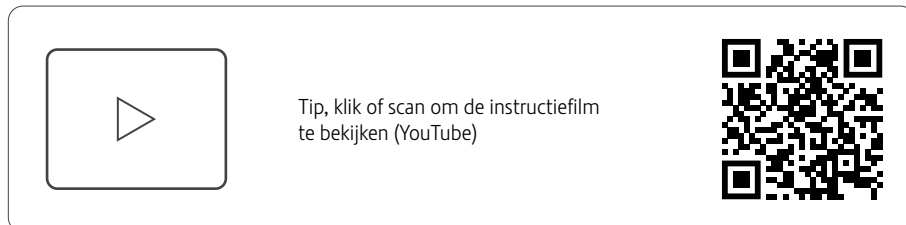

Na 180 bereidingen of 80 inschakelspoelingen verlangt de W4 een reiniging.

### VOORZICHTIG

Schade aan het apparaat en residuen in het water door verkeerde reinigingsmiddelen kunnen niet worden uitgesloten.

- ▶ Gebruik uitsluitend originele onderhoudsproducten van JURA.

- i** Het reinigingsprogramma duurt ca. 20 minuten.
- i** Onderbreek het reinigingsprogramma niet. Anders wordt afbreuk gedaan aan de reinigingskwaliteit.
- i** JURA reinigingstabletten zijn verkrijgbaar bij de geautoriseerde dealer.

**Voorwaarde:** In de Cockpit staat “Reiniging”.

- ▶ Vul het waterreservoir.
- ▶ Druk **ca. 2 seconden** op de toets  om naar de JURA Cockpit te gaan.
- ▶ Druk op de toets “Reiniging”.
- ▶ Druk op de toets “Starten”.  
“Koffieresidubak legen”
- ▶ Leeg de restwaterbak en de koffieresidubak en plaats deze weer terug.  
“Reiniging”
- ▶ Plaats een bakje onder de koffie-uitloop.



- ▶ Druk op de toets “Verder”.  
Er stroomt water uit de koffie-uitloop.  
Het proces wordt onderbroken, “Reinigingstablet inwerpen”.
- ▶ Open de afdekking van de vultrechter voor gemalen koffie.
- ▶ Doe een JURA reinigingstablet in de vultrechter.

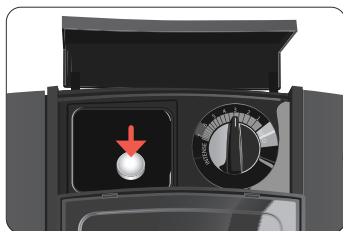

- ▶ Sluit de afdekking van de vultrechter voor gemalen koffie.
- ▶ Druk op de toets “Verder”.  
Er stroomt meermaals water uit de koffie-uitloop.  
“Koffieresidubak legen”
- ▶ Leeg de restwaterbak en de koffieresidubak en plaats deze weer terug.

## Apparaat ontkalken

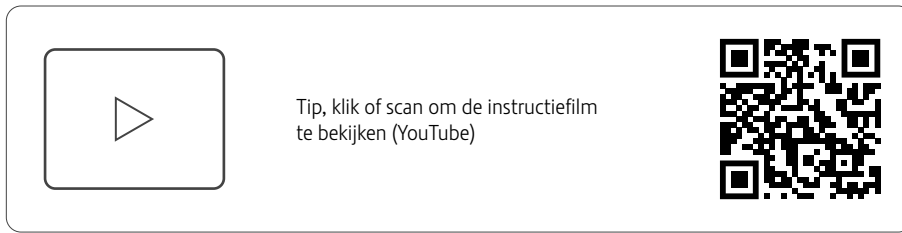

De W4 verkalkt door het gebruik en vraagt automatisch om ontkalking. De verkalking hangt af van de hardheidsgraad van het water.

**i** Als u een CLARIS Pro Smart+-filterpatroon gebruikt, verschijnt er geen melding voor het ontkalken.

### ⚠ VOORZICHTIG

Irritaties door contact van de huid en de ogen met het ontkalkingsmiddel kunnen niet worden uitgesloten.

- Vermijd contact met de huid en de ogen.
- Spoel het ontkalkingsmiddel met schoon water af. Na contact met de ogen een arts raadplegen.

### VOORZICHTIG

Schade aan het apparaat en residuen in het water kunnen bij verkeerde ontkalkingsmiddelen niet worden uitgesloten.

- Gebruik uitsluitend originele onderhoudsproducten van JURA.

### VOORZICHTIG

Bij onderbreking van het ontkalkingsproces kan schade aan het apparaat niet worden uitgesloten.

- Voer de ontkalking volledig uit.

### VOORZICHTIG

Schade aan gevoelige oppervlakken (bijv. marmer) door contact met het ontkalkingsmiddel kan niet worden uitgesloten.

- Verwijder spatten onmiddellijk.

**i** Het ontkalkingsprogramma duurt ca. 20 minuten.

**i** JURA ontkalkingstabletten zijn verkrijgbaar bij de geautoriseerde dealer.

**Voorwaarde:** In de Cockpit staat “Ontkalking”.

- Druk **ca. 2 seconden** op de toets **>** om naar de JURA Cockpit te gaan.
- Druk op de toets “Ontkalking”.
- Druk op de toets “Starten”.
- “Restwaterbak legen”
- Leeg de restwaterbak en de koffieresidubak en plaats deze weer terug.
- “Middel in tank”
- Verwijder het waterreservoir en leeg dit.
- Los 3 JURA ontkalkingstabletten in een bakje volledig in 600 ml water op. Dit kan enkele minuten duren.

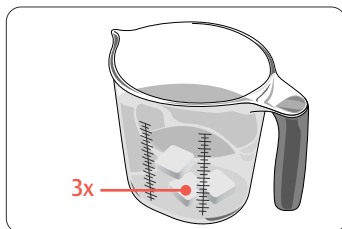

- Giet de oplossing in het **lege** waterreservoir en plaats het waterreservoir.
- Plaats een bakje onder de koffie-uitloop.



- Druk op de toets “Verder”.  
“Draaiknop openen”
- Open hiervoor de draaiknop op positie ☒.  
“Apparaat ontkalkt”, er stroomt meermaals water uit de heetwateruitloop.  
“Draaiknop sluiten”
- Sluit hiervoor de draaiknop op positie ☉.  
Het ontkalkingsproces wordt voortgezet. Het water stroomt direct in de restwaterbak.  
“Restwaterbak legen”.
- Leeg de restwaterbak en de koffieresidubak en plaats deze weer terug.  
“Waterreservoir spoelen” / “Waterreservoir vullen”
- Leeg het bakje en plaats het weer onder de koffie-uitloop.



- Verwijder het waterreservoir en spoel dit grondig uit.
  - Vul het waterreservoir met vers, koud water en plaats het weer terug.
  - Druk op de toets “Verder”.  
“Draaiknop openen”
  - Open hiervoor de draaiknop op positie ☒.  
“Apparaat ontkalkt”, er stroomt meermaals water uit de heetwateruitloop.  
“Draaiknop sluiten”
  - Sluit hiervoor de draaiknop op positie ☉.  
Het ontkalkingsproces wordt voortgezet.  
“Restwaterbak legen”.
  - Leeg de restwaterbak en de koffieresidubak en plaats deze weer terug.
- i** Als het ontkalkingsproces onverwachts wordt afgebroken, spoel het waterreservoir dan grondig uit.

### Waterreservoir ontkalken

Het waterreservoir kan verkalken. Om een probleemloze werking te waarborgen moet u het waterreservoir van tijd tot tijd ontkalken.

- Verwijder het waterreservoir.
- Als u een CLARIS Pro Smart+-filterpatroon gebruikt, dient u deze te verwijderen.
- Los 3 JURA ontkalkingstabletten in het volledig gevulde waterreservoir op.
- Laat het waterreservoir met het ontkalkingsmiddel meerdere uren (bijv. 's nachts) staan.
- Leeg het waterreservoir en spoel dit grondig uit.
- Als u een CLARIS Pro Smart+-filterpatroon gebruikt, dient u deze weer terug te plaatsen.
- Vul het waterreservoir met vers, koud water en plaats het weer terug.

### Bonenreservoir reinigen

Koffiebonen kunnen een dun olielaagje veroorzaken dat op de wanden van het bonenreservoir achterblijft. Deze residuen kunnen een negatieve invloed hebben op het koffieresultaat. Reinig het bonenreservoir daarom van tijd tot tijd.

**Voorwaarde:** op de display staat “Bonenreservoir vullen”.

- Schakel het apparaat met de toets Aan/Uit ☉ uit.
- Verwijder het aroma-beschermdoeksel.
- Reinig het bonenreservoir met een droge, zachte doek.
- Vul het bonenreservoir met koffiebonen en sluit het aroma-beschermdoeksel.

## 8 Meldingen op de display

### Meldingen op het startscherm

Melding	Oorzaak/gevolg	Maatregel
“Waterreservoir vullen”	Het waterreservoir is leeg. Geen bereiding mogelijk.	▸ Vul het waterreservoir (zie hoofdstuk 5 “Dagelijks gebruik – Waterreservoir vullen”).
“Koffieresidubak legen” / “Restwaterbak legen”	De koffieresidubak is vol. / De restwaterbak is vol. Geen bereiding mogelijk.	▸ Leeg de koffieresidubak en de restwaterbak (zie hoofdstuk 5 “Dagelijks gebruik – Onderhoudsmaatregelen”).
“Restwaterbak ontbreekt”	De restwaterbak is niet goed of helemaal niet geplaatst. Geen bereiding mogelijk.	▸ Plaats de restwaterbak.
“Bonenreservoir vullen”	Het bonenreservoir is leeg. U kunt geen koffiespecialiteiten bereiden; heetwater- of melkbereiding is mogelijk.	▸ Vul het bonenreservoir (zie hoofdstuk 3 “Voorbereiden en in gebruik nemen – Bonenreservoir vullen”).
“Te warm”	Het systeem is te warm om een onderhoudsprogramma te starten.	▸ Wacht enkele minuten tot het systeem is afgekoeld of bereid een koffiespecialiteit of heet water.

### Meldingen in de Cockpit

**i** Als er een onderhoudsprogramma nodig is, wordt dit aangegeven door een extra rode cirkel op het startscherm (●○○).

Melding	Oorzaak/gevolg	Maatregel
Het filtersymbool  brandt rood. “Filter”	Het filterpatroon is verbruikt.	▸ Vervang de CLARIS Pro Smart+-filterpatroon (zie hoofdstuk 7 “Onderhoud – Filter plaatsen/vervangen”).
“Reiniging”	De W4 vraagt om een reiniging.	▸ Voer de reiniging uit (zie hoofdstuk 7 “Onderhoud – Apparaat reinigen”).
“Ontkalking”	De W4 vraagt om een ontkalking.	▸ Voer een ontkalking uit (zie hoofdstuk 7 “Onderhoud – Apparaat ontkalken”).

## 9 Storingen verhelpen

Probleem	Oorzaak/gevolg	Maatregel
Bij de koffiebereiding loopt de koffie slechts druppelsgewijs door.	De koffie is te fijn gemalen en verstopt het systeem. Mogelijk is de waterhardheid niet goed ingesteld.	▸ Stel de molen grover in (zie hoofdstuk 4 “Bereiding – Molen instellen”). ▸ Voer een ontkalking uit (zie hoofdstuk 7 “Onderhoud – Apparaat ontkalken”).
Achter de koffieresidubak ligt droog koffiepoeder.	De gebruikte koffiebonen leiden tot een bovengemiddeld volume gemalen koffie.	▸ Verminder de koffiesterkte of stel de maalgraad fijner in (zie hoofdstuk 4 “Bereiding – Productinstellingen aanpassen”).
Molen maakt veel lawaai.	In de molen zitten vreemde voorwerpen.	▸ Neem contact op met de klantenservice in uw land (zie hoofdstuk “13 JURA contacten / juridische informatie”).
“Error 2” of “Error 5” wordt weergegeven.	Als het apparaat gedurende langere tijd aan kou is blootgesteld, kan het opwarmen om veiligheidsredenen geblokkeerd zijn.	▸ Warm het apparaat bij kamertemperatuur op.
Andere “Error”-meldingen worden weergegeven.	–	▸ Neem contact op met de klantenservice in uw land (zie hoofdstuk “13 JURA contacten / juridische informatie”).

**i** Als de storingen niet konden worden verholpen, neem dan contact op met de klantenservice in uw land (zie hoofdstuk “13 JURA contacten / juridische informatie”).



## 10 Transport en milieuvriendelijke afvoer

### Transport / systeem legen





Bewaar de verpakking van de W4. Deze biedt bescherming tijdens het transport.

Om de W4 bij het transport te beschermen tegen vorst, moet het systeem worden geleegd.

**Voorwaarde:** het startscherm wordt weergegeven.

- Plaats een bakje onder de heetwateruitloop.



- Druk **ca. 2 seconden** op de toets > om naar de JURA Cockpit te gaan.
- Druk op de toets .
- Druk meermaals op de toets > tot het programmapunt "Systeem legen" wordt weergegeven (pagina .
- Druk op de toets "Systeem legen".
- Verwijder het waterreservoir en leeg dit.  
"Draaiknop openen"
- Open hiervoor de draaiknop op positie .  
Er stroomt water uit de heetwateruitloop.  
"Draaiknop sluiten"
- Sluit hiervoor de draaiknop op positie .  
Uw W4 is uitgeschakeld.

### Afvoer

Voer oude apparaten milieuvriendelijk af.



Oude apparaten bevatten waardevolle, recyclebare materialen die moeten worden gerecycled. Voer oude apparaten daarom af via daarvoor bedoelde inzamelpunten.

## 11 Technische gegevens

Spanning	220–240 V ~, 50 Hz
Vermogen	1450 W
Omgevingsvoorwaarden	luchtvochtigheid max. 80% omgevingstemperatuur 10–35 °C
Luchtgeluidemissie	$L_p < 70$ dB (A)
Conformiteitssteken	 
Pompdruk	statisch max. 15 bar
Inhoud waterreservoir (zonder filter)	3 l
Inhoud bonenreservoir	500 g
Inhoud koffieresidubak	max. 16 porties
Snoerlengte	ca. 1,1 m
Gewicht	ca. 10,4 kg
Afmetingen (b × h × d)	29,5 × 44,4 × 44,6 cm
Filterpatroon CLARIS Pro Smart+ (RFID-technologie)	13,56 MHz-frequentieband Max. zendvermogen < 1 mW
JURA Connector (Wi-Fi- of bluetoothverbinding)	2,4 GHz-frequentieband Max. zendvermogen < 100 mW
JURA type	779

Aanwijzing voor testinstanties (herhalingsstest conform DIN VDE 0701-0702): het centrale aardpunt (CAP) bevindt zich aan de achterzijde van het apparaat, links van de netsnoeraansluiting.

## 12 Index

### A

- Aardpunt 17
- Adressen 19
- Afdekking
  - Vultrechter voor gemalen koffie 3
  - Waterreservoir 3
- Afvoer 17
- Americano 8
- Apparaat
  - Plaatsen 6
- Apparaat
  - Ontkalken 14
  - Reinigen 13
  - Spoelen 12
- Apparaatinstellingen 11
- Aroma-beschermdksel
  - Bonenreservoir met aroma-beschermdksel 3

### B

- Bereiding 8
  - Americano 8
  - Espresso 8
  - Gemalen koffie 9
  - Heet water 8
  - Koffie 8
  - Lungo 8
- Beschadigingen
  - Beschadigingen voorkomen 5
  - Omgang met beschadigingen 4
- Beschrijving van de symbolen 4
- Bonenreservoir
  - Bonenreservoir met aroma-beschermdksel 3
- Bonenreservoir
  - Reinigen 15
  - Vullen 6

### C

- Centraal aardpunt 17
- CLARIS Pro Smart-filterpatroon
  - Plaatsen 12
  - Vervangen 12
- Cockpit 7, 11, 12
- Conformiteitsverklaring 19
- Contacten 19

### D

- Display 3
  - Cockpit 7
  - Display, Meldingen 16
- Draadloze verbinding 6, 17
- Draaiknop maalgraadinstelling 3
- Draaiknop voor heetwaterbereiding 3
- Dubbel product 8

### E

- Eerste inbedrijfstelling 6
- Eigenlijk gebruik 4
- Espresso 8
- EU-conformiteitsverklaring 19

### F

- Filter
  - Plaatsen 12
  - Vervangen 12
- Fouten
  - Storingen verhelpen 16

### G

- Gebruikerskring 4
- Gemalen koffie 9
  - Maatschepje voor gemalen koffie 3

### H

- Heet water 8
- Heetwaterbereiding
  - Draaiknop voor heetwaterbereiding 3
- Heetwateruitloop 3
- Hotline 19

### I

- Inbedrijfstelling, eerste 6
- In hoogte verstelbare koffie-uitloop 3
- Inschakelen 10
- Instantkoffie
  - Gemalen koffie 9
- Inzetstuk voor restwaterbak 3

### J

- JURA
  - Contacten 19

### K

- Kinderen 4
- Klantenservice 19
- Koffie 8
- Koffieresidubak 3
- Koffie-uitloop
  - In hoogte verstelbare koffie-uitloop 3
- Kopjesplateau 3

### L

- Lungo 8

### M

- Maalgraad
  - Draaiknop maalgraadinstelling 3
  - Molen instellen 10
- Maatschepje voor gemalen koffie 3
- Meldingen op de display 16

### N

- Netsnoer 3

### O

- Onderhoud 12
- Onderhoudsmaatregelen 11
- Ontkalken
  - Apparaat 14
  - Waterreservoir 15

### P

- Plaatsen
  - Apparaat plaatsen 6
- Problemen
  - Storingen verhelpen 16
- Productinstellingen
  - Aanpassen 10
  - Productinstellingen aanpassen 10

### R

- Reinigen
  - Apparaat 13
  - Bonenreservoir 15
- Restwaterbak 3
  - Inzetstuk 3
- RFID 17

### S

- Spoelen
  - Apparaat 12
  - Storingen verhelpen 16
  - Systeem legen 17

### T

- Technische gegevens 17
- Telefoon 19
- Toets
  - Toets Aan/Uit 3

Transport 17

## U

Uitloop

Heetwateruitloop 3

Uitschakelen 10

## V

Veiligheidsaanwijzingen 4

Vullen

Bonenreservoir 6

Waterreservoir 10

Vultrechter

Vultrechter voor gemalen koffie 3

## W

Waterhardheid

Waterhardheid bepalen 6

Waterreservoir 3

Ontkalken 15

Waterreservoir

Vullen 10

## 13 JURA contacten / juridische informatie

JURA Elektroapparate AG

Kaffeeweltstrasse 10

CH-4626 Niederbuchsiten

Tel. +41 (0)62 38 98 233

**i** Meer contactgegevens voor uw land vindt u online op [jura.com](http://jura.com).

**i** Als u hulp nodig hebt bij de bediening van uw apparaat, kunt u de benodigde informatie vinden op [jura.com/service](http://jura.com/service).

**i** Wij stellen uw mening zeer op prijs! Maak hiervoor gebruik van de contactmogelijkheden op [jura.com](http://jura.com).

### Richtlijnen

Het apparaat voldoet aan de volgende richtlijnen:

- 2006/42/EG – machinerichtlijn
- 2014/30/EU – elektromagnetische compatibiliteit
- 2009/125/EG – richtlijn ecodesign
- 2011/65/EU – RoHS-richtlijn
- 2014/53/EU - richtlijn betreffende radioapparatuur

Een gedetailleerde EU-conformiteitsverklaring voor uw W4 vindt u op [jura.com/conformity](http://jura.com/conformity).

### Technische wijzigingen

Technische wijzigingen voorbehouden. De in deze gebruiksaanwijzing gebruikte illustraties zijn gestileerd en geven niet de originele kleuren van het apparaat weer. Uw W4 kan in details afwijken.